

FM/AM Compact Disc Player

Operating Instructions US

Manual de
instrucciones ES

Owner's Record

The model and serial numbers are located on the bottom of the unit.
Record the serial number in the space provided below.
Refer to these numbers whenever you call upon your Sony dealer
regarding this product.

Model No. CDX-GT56UIW Serial No. _____

To cancel the demonstration (DEMO) display, see page 4.
Para cambiar el paso de sintonización de FM/AM, consulta la
página 4.



Be sure to install this unit in the dashboard of the car for safety. For installation and connections, see the supplied installation/connections manual.

Warning

This equipment has been tested and found to comply with the limits for a Class B digital device, pursuant to Part 15 of the FCC Rules.

These limits are designed to provide reasonable protection against harmful interference in a residential installation. This equipment generates, uses, and can radiate radio frequency energy and, if not installed and used in accordance with the instructions, may cause harmful interference to radio communications. However, there is no guarantee that interference will not occur in a particular installation. If this equipment does cause harmful interference to radio or television reception, which can be determined by turning the equipment off and on, the user is encouraged to try to correct the interference by one or more of the following measures:

- Reorient or relocate the receiving antenna.
- Increase the separation between the equipment and receiver.
- Connect the equipment into an outlet on a circuit different from that to which the receiver is connected.
- Consult the dealer or an experienced radio/TV technician for help.

You are cautioned that any changes or modifications not expressly approved in this manual could void your authority to operate this equipment.

CAUTION

The use of optical instruments with this product will increase eye hazard.

For the State of California, USA only

Perchlorate Material – special handling may apply. See www.dtsc.ca.gov/hazardouswaste/perchlorate
Perchlorate Material: Lithium battery contains perchlorate

ZAPPIN and Quick-BrowZer are trademarks of Sony Corporation.

Windows Media is either a registered trademark or trademark of Microsoft Corporation in the United States and/or other countries.

This product contains technology subject to certain intellectual property rights of Microsoft. Use or distribution of this technology outside of this product is prohibited without the appropriate license(s) from Microsoft.

iPhone®, iPod®, iPod classic®, iPod nano®, and iPod touch® are trademarks of Apple Inc., registered in the U.S. and other countries.

MPEG Layer-3 audio coding technology and patents licensed from Fraunhofer IIS and Thomson.

Note on the lithium battery

Do not expose the battery to excessive heat such as direct sunlight, fire or the like.

Warning if your car's ignition has no ACC position

Be sure to set the Auto Off function (page 18). The unit will shut off completely and automatically in the set time after the unit is turned off, which prevents battery drain. If you do not set the Auto Off function, press and hold **(SOURCE/OFF)** until the display disappears each time you turn the ignition off.

Table of contents

Getting Started	4
Canceling the DEMO mode	4
Setting the clock	4
Detaching the front panel	4
Location of controls	5
Main unit	5
RM-X211 Remote commander	7
Radio	8
Storing and receiving stations	8
RDS	8
CD	9
Playing a disc	9
USB devices	10
Playing back a USB device	10
iPod	11
Playing back iPod	11
Operating an iPod directly — Passenger control	12
Searching and playing tracks	12
Playing tracks in various modes	12
Searching a track by name — Quick-BrowZer™	13
Searching a track by listening to track passages — ZAPPIN™	14
Sound Settings and Setup Menu	15
Changing the sound settings	15
Enjoying sophisticated sound functions — Advanced Sound Engine	15
Adjusting setup items	17
Using optional equipment	19
Auxiliary audio equipment	19
Additional Information	19
Precautions	19
Maintenance	21
Specifications	22
Troubleshooting	23

Getting Started

Canceling the DEMO mode

You can cancel the demonstration display which appears during turning off.

- 1 Press and hold the select button.**
The setup display appears.
- 2 Rotate the control dial until “DEMO” appears, then press it.**
- 3 Rotate the control dial to select “DEMO-OFF,” then press it.**
The setting is complete.
- 4 Press ↶ (BACK).**
The display returns to normal reception/play mode.

Setting the clock

The clock uses a 12-hour digital indication.

- 1 Press and hold the select button.**
The setup display appears.
- 2 Rotate the control dial until “CLOCK-ADJ” appears, then press it.**
The hour indication flashes.
- 3 Rotate the control dial to set the hour and minute.**
To move the digital indication, press **(SEEK) -/+**.
- 4 After setting the minute, press the select button.**
The setup is complete and the clock starts.

To display the clock, press **(DSPL)**.

Detaching the front panel

You can detach the front panel of this unit to prevent theft.

- 1 Press and hold **(SOURCE/OFF)**.**
The unit is turned off.
- 2 Press , then pull it off towards you.**

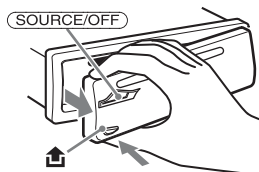

Caution alarm

If you turn the ignition switch to the OFF position without detaching the front panel, the caution alarm will sound for a few seconds. The alarm will only sound if the built-in amplifier is used.

Note

Do not subject the front panel to heat/high temperature or moisture. Avoid leaving it in a parked car or on a dashboard/rear tray.

Attaching the front panel

Engage part **(A)** of the front panel with part **(B)** of the unit, as illustrated, and push the left side into position until it clicks.

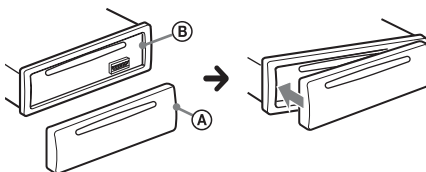

Location of controls

Main unit

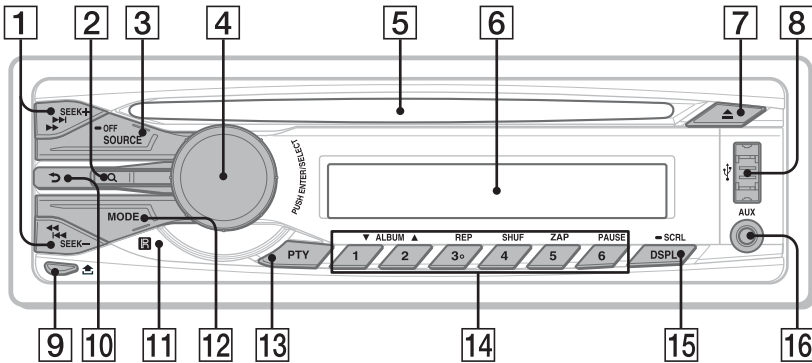

This section contains instructions on the location of controls and basic operations.

1 SEEK +/- buttons

Radio:

To tune in stations automatically (press); find a station manually (press and hold).

CD/USB:

To skip tracks (press); skip tracks continuously (press, then press again within about 1 second and hold); reverse/fast-forward a track (press and hold).

2 Q (BROWSE) button page 13

To enter the Quick-BrowZer™ mode.

3 SOURCE/OFF button

Press to turn on the power/change the source (Radio/CD/USB/AUX).

Press and hold for 1 second to turn off the power.

Press and hold for more than 2 seconds to turn off the power and the display disappears.

4 Control dial/select button

page 15, 17

To adjust volume (rotate); select setup items (press and rotate).

5 Disc slot

Insert the disc (label side up), playback starts.

6 Display window

7 ▲ (eject) button

To eject the disc.

8 USB connector page 10, 11

9 🗑️ (front panel release) button

page 4

10 ↶ (BACK) button

Press to return to the previous display.

11 Receptor for the remote commander

12 MODE button page 8

Press to select the radio band (FM/AM). Press and hold to enter/cancel the passenger control.

13 **PTY button** page 8
To select PTY in RDS.

14 **Number buttons**

Radio:

To receive stored stations (press); store stations (press and hold).

CD/USB:

① / ②: **ALBUM ▼/▲** (during MP3/WMA/AAC playback)

To skip albums (press); skip albums continuously (press and hold).

③: **REP*** page 12

④: **SHUF** page 12

⑤: **ZAP** page 14

To enter ZAPPIN™ mode.

⑥: **PAUSE**

To pause playback. To cancel, press again.

15 **DSPL (display)/SCRL (scroll) button**
page 8, 9, 10, 11

To change display items (press); scroll the display item (press and hold).

16 **AUX input jack** page 19

* This button has a tactile dot.

Note

If the unit is turned off and the display disappears, it cannot be operated with the remote commander unless **(SOURCE/OFF)** on the unit is pressed, or a disc is inserted to activate the unit first.

RM-X211 Remote commander

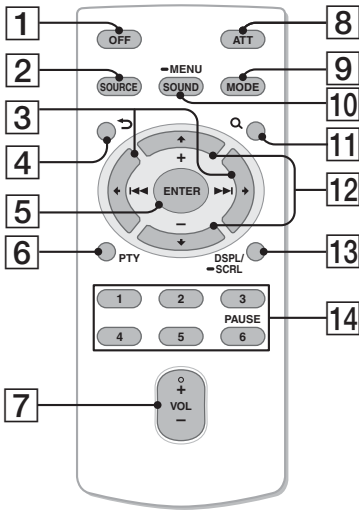

Remove the insulation film before use.

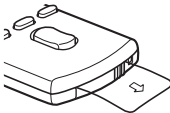

- 1 OFF button**
To turn off the power; stop the source.
- 2 SOURCE button**
To turn on the power; change the source (Radio/CD/USB/AUX).
- 3 ◀◀(I)/▶▶(I) buttons**
To control Radio/CD/USB, the same as **(SEEK) -/+** on the unit. Setup, sound setting, etc., can be operated by **◀▶**.
- 4 ↶ (BACK) button**
- 5 ENTER button**
To apply a setting.
- 6 PTY button**
- 7 VOL (volume) +/- button**
- 8 ATT (attenuate) button**
To attenuate the sound. To cancel, press again.
- 9 MODE button**
Press to select the radio band (FM/AM). Press and hold to enter/cancel the passenger control.
- 10 SOUND/MENU button**
To enter sound setting (press); enter menu (press and hold).
- 11 Q (BROWSE) button**
- 12 ↑ (+)/↓ (-) buttons**
To control CD/USB, the same as **(1) / (2) (ALBUM ▼/▲)** on the unit. Setup, sound setting, etc., can be operated by **↑↓**.
- 13 DSPL/SCRL button**
- 14 Number buttons**
To receive stored stations (press); store stations (press and hold).
To pause playback (press **(6)**).

* This button has a tactile dot.

Radio

Storing and receiving stations

Caution

When tuning in stations while driving, use Best Tuning Memory (BTM) to prevent an accident.

Storing automatically — BTM

- 1 Press **(SOURCE/OFF)** repeatedly until “TUNER” appears.

To change the band, press **(MODE)** repeatedly. You can select from FM1, FM2, FM3, AM1 or AM2.

- 2 Press and hold the select button.

The setup display appears.

- 3 Rotate the control dial until “BTM” appears, then press it.

The unit stores stations in order of frequency on the number buttons.

Storing manually

- 1 While receiving the station that you want to store, press and hold a number button (**(1)** to **(6)**) until “MEM” appears.

Receiving the stored stations

- 1 Select the band, then press a number button (**(1)** to **(6)**).

Tuning automatically

- 1 Select the band, then press **(SEEK) +/-** to search for the station.

Scanning stops when the unit receives a station. Repeat this procedure until the desired station is received.

Tip

If you know the frequency of the station you want to listen to, press and hold **(SEEK) +/-** to locate the approximate frequency, then press **(SEEK) +/-** repeatedly to fine adjust to the desired frequency (manual tuning).

RDS

FM stations with Radio Data System (RDS) service send inaudible digital information along with the regular radio program signal.

Notes

- Depending on the country/region, not all RDS functions may be available.
- RDS will not work if the signal strength is too weak, or if the station you are tuned to is not transmitting RDS data.

Changing display items

Press **(DSPL)**.

Selecting PTY (Program Types)

Displays the currently received program type. Also searches your selected program type.

- 1 Press **(PTY)** during FM reception.

The current program type name appears if the station is transmitting PTY data.

- 2 Rotate the control dial until the desired program type appears, then press it.

The unit starts to search for a station broadcasting the selected program type.

Type of programs

NEWS (News), **INFORM** (Information), **SPORTS** (Sports), **TALK** (Talk), **ROCK** (Rock), **CLS ROCK** (Classic Rock), **ADLT HIT** (Adult Hits), **SOFT RCK** (Soft Rock), **TOP 40** (Top 40), **COUNTRY** (Country), **OLDIES** (Oldies), **SOFT** (Soft), **NOSTALGA** (Nostalgia), **JAZZ** (Jazz), **CLASSICL** (Classical), **R AND B** (Rhythm and Blues), **SOFT R B** (Soft Rhythm and Blues), **LANGUAGE** (Foreign Language), **REL MUSC** (Religious Music), **REL TALK** (Religious Talk), **PERSNLTY** (Personality), **PUBLIC** (Public), **COLLEGE** (College), **WEATHER** (Weather)

Note

You may receive a different radio program from the one you select.

Setting CT (Clock Time)

The CT data from the RDS transmission sets the clock.

1 Set “CT-ON” in setup (page 17).

Note

The CT function may not work properly even though an RDS station is being received.

CD

Playing a disc

This unit can play CD-DA (also containing CD TEXT) and CD-R/CD-RW (MP3/WMA/AAC files (page 20)).

1 Insert the disc (label side up).

Playback starts automatically.

To eject the disc, press ▲.

Note

When ejecting/inserting a disc, keep any USB devices disconnected to avoid damage to the disc.

Changing display items

Displayed items may differ depending on the disc type, recording format and settings. Press **(DSPL)**.

USB devices

- MSC (Mass Storage Class)-type USB devices compliant with the USB standard can be used.
- Corresponding codec is MP3 (.mp3), WMA (.wma), AAC (.m4a) and AAC (.mp4).
- Backup of data in a USB device is recommended.

For details on the compatibility of your USB device, visit the support site on the back cover.

Note

Connect the USB device after starting the engine. Depending on the USB device, malfunction or damage may occur if it is connected before starting the engine.

Playing back a USB device

- 1 Connect the USB device to the USB connector with its USB cable.

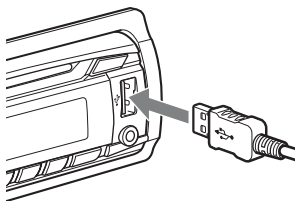

Playback starts.

If a USB device is already connected, to start playback, press **(SOURCE/OFF)** repeatedly until “USB” appears.

To stop playback, press and hold **(SOURCE/OFF)** for 1 second.

To remove the USB device, stop the USB playback, then remove the USB device.

Notes

- Do not use USB devices so large or heavy that they may fall down due to vibration, or cause a loose connection.
- Do not detach the front panel during playback of the USB device, otherwise USB data may be damaged.

Changing display items

Displayed items may differ depending on the USB device, recording format and settings.

Press **(DSPL)**.

Notes

- The maximum number of displayable data is as follows.
 - folders (albums): 128
 - files (tracks) per folder: 500
- It may take time for playback to begin, depending on the amount of recorded data.
- DRM (Digital Rights Management) files may not be played.
- During playback or fast-forward/reverse of a VBR (Variable Bit Rate) MP3/WMA/AAC file, elapsed playing time may not display accurately.
- Playback of the following MP3/WMA/AAC files is not supported.
 - lossless compression
 - copyright-protected

iPod

In these Operating Instructions, “iPod” is used as a general reference for the iPod functions on the iPod and iPhone, unless otherwise specified by the text or illustrations.

For details on the compatibility of your iPod, see “About iPod” (page 20) or visit the support site on the back cover.

Playing back iPod

Before connecting the iPod, turn down the volume of the unit.

1 Connect the iPod to the USB connector with the USB connection cable for iPod (not supplied)*.

* Using the RC-100IP USB connection cable for iPod is recommended.

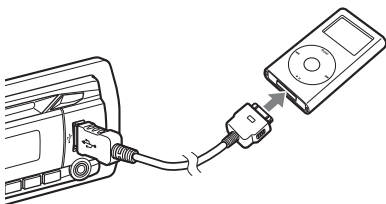

The tracks on the iPod start playing automatically from the point last played.

If an iPod is already connected, to start playback press **(SOURCE/OFF)** repeatedly until “USB” appears. (“IPD” appears in the display when iPod is recognized.)

Press and hold **(SOURCE/OFF)** for 1 second to stop playback.

To remove the iPod, stop the iPod playback, then remove the iPod.

Caution for iPhone

When you connect an iPhone via USB, telephone volume is controlled by iPhone itself. In order to avoid sudden loud sound after a call, do not increase the volume on the unit during a telephone call.

Note

Do not detach the front panel during playback of the iPod, otherwise data may be damaged.

Tip

iPod is recharged while the unit is turned on.

Resuming mode

When the iPod is connected to the dock connector, playback starts in the mode set by the iPod. In this mode, the following buttons do not function.

- **(3)** (REP)
- **(4)** (SHUF)

Changing display items

Press **(DSPL)**.

Note

Some letters stored in iPod may not be displayed correctly.

Skipping albums, podcasts, genres, playlists and artists

To	Do this
Skip	Press (1)/(2) (ALBUM ▼/▲) [press once for each]
Skip continuously	Press and hold (1)/(2) (ALBUM ▼/▲) [hold to desired point]

Operating an iPod directly — Passenger control

You can operate an iPod directly even when connected to the dock connector.

1 During playback, press and hold

(MODE).

“MODE IPOD” appears and you will be able to operate the iPod directly.

To exit the passenger control, press and hold (MODE).

Then “MODE AUDIO” will appear and the play mode will change to iPod mode.

Note

The volume can be adjusted only by the unit.

Searching and playing tracks

Playing tracks in various modes

You can listen to tracks repeatedly (repeat play) or in random order (shuffle play). Available play modes differ depending on the selected sound source.

1 During playback, press (3) (REP) or (4) (SHUF) repeatedly until the desired play mode appears.

Playback in selected play mode may take time to start.

Repeat play

Select	To play
↶ TRACK	track repeatedly.
↶ ALBUM	album repeatedly.
↶ PODCAST* ¹	podcast repeatedly.
↶ ARTIST* ¹	artist repeatedly.
↶ PLAYLIST* ¹	playlist repeatedly.
↶ GENRE* ¹	genre repeatedly.
↶ OFF	track in normal order (Normal play).

Shuffle play

Select	To play
SHUF ALBUM	album in random order.
SHUF DISC * ²	disc in random order.
SHUF PODCAST * ¹	podcast in random order.
SHUF ARTIST * ¹	artist in random order.
SHUF PLAYLIST * ¹	playlist in random order.
SHUF GENRE * ¹	genre in random order.
SHUF DEVICE * ³	device in random order.
SHUF OFF	track in normal order (Normal play).

*1 iPod only

*2 CD only

*3 USB and iPod only

Searching a track by name — Quick-BrowZer™

You can search for a track in a CD or USB device easily by category.

1 Press **Q** (BROWSE)*.

The unit enters the Quick-BrowZer mode, and the list of search categories appears.

When the track list appears, press **↶** (BACK) repeatedly until the desired search category appears.

* During playback, press **Q** (BROWSE) for more than 2 seconds to directly return to the beginning of the category list (USB only).

2 Rotate the control dial to select the desired search category, then press it to confirm.

3 Repeat step 2 until the desired track is selected.

Playback starts.

To exit the Quick-BrowZer mode, press **Q** (BROWSE).

Note

When entering the Quick-BrowZer mode, the repeat/shuffle setting is canceled.

Searching by skip items — Jump mode

When many items are in a category, you can search the desired item quickly.

1 Press **(SEEK)** + in Quick-BrowZer mode.

The item name will appear.

2 Rotate the control dial to select the item near the one desired.

It skips in steps of 10% of the total item number.

3 Press the select button.

The display returns to the Quick-BrowZer mode and the selected item appears.

4 Rotate the control dial to select the desired item and press it.

Playback starts if the selected item is a track.

To cancel Jump mode, press **↩** (BACK) or **(SEEK)** **-**.

Searching by alphabetical order — Alphabet search

When an iPod is connected to the unit, you can search for a desired item alphabetically.

1 Press **(SEEK)** **+** in Quick-BrowZer mode.

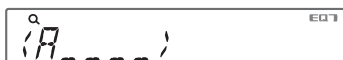

2 Rotate the control dial to select the first letter of the desired item, then press it.

A list of items beginning with the selected letter appears in alphabetical order.

3 Rotate the control dial to select the desired item, then press it.

Playback starts if the selected item is a track.

To cancel Alphabet search, press **↩** (BACK) or **(SEEK)** **-**.

Notes

- In Alphabet search, a symbol or article (a/an/the) before the selected letter of the item is excluded.
- Depending on the search item you select, only Jump mode may be available.
- Alphabet search may take some time, depending on the amount of tracks.

Searching a track by listening to track passages — ZAPPIN™

While playing back short track passages in a CD or USB device in sequence, you can search for a track you want to listen to. ZAPPIN mode is suitable for searching for a track in shuffle or shuffle repeat mode.

1 Press **(5)** (ZAP) during playback.

Playback starts from a passage of the next track. You can select the playback time (page 18).

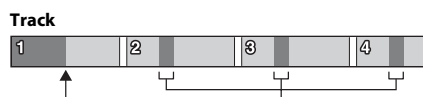

(5) (ZAP) pressed. The part of each track to play back in ZAPPIN mode.

2 Press the select button or **(5)** (ZAP) when a track you want to listen is played back.

The track that you select returns to normal play mode from the beginning.

Pressing **↩** (BACK) also confirms a track to playback.

Tips

- Press **(SEEK)** **+/-** in ZAPPIN mode to skip a track.
- Press **(1)/(2)** (ALBUM **▼/▲**) in ZAPPIN mode to skip album.

Sound Settings and Setup Menu

Changing the sound settings

Adjusting the sound characteristics

- 1 During reception/playback, press the select button.
- 2 Rotate the control dial until the desired menu item appears, then press it.
- 3 Rotate the control dial to select the setting, then press it.
- 4 Press ↩ (BACK).

The following items can be set:

EQ7 PRESET (page 15)

EQ7 SETTING (page 16)

POSITION

SET POSITION (Listening Position setting) (page 16)

ADJ POSITION*¹ (Listening Position adjustment) (page 17)

SET SW POS*¹*² (Subwoofer Position setting) (page 16)

BALANCE

Adjusts the sound balance: “RIGHT-15” – “CENTER” – “LEFT-15.”

FADER

Adjusts the relative level: “FRONT-15” – “CENTER” – “REAR-15.”

DM+ (page 17)

RB ENH (Rear Bass Enhancer) (page 17)

SW LEVEL*² (Subwoofer Level)

Adjusts the subwoofer volume level: “+10 dB” – “0 dB” – “-10 dB.” (“ATT”) is displayed at the lowest setting.)

AUX VOL*³ (AUX Volume level)

Adjusts the volume level for each connected auxiliary equipment: “+18 dB” – “0 dB” – “-8 dB.”

This setting negates the need to adjust the volume level between sources.

*1 Hidden when “SET POSITION” is set to “OFF.”

*2 When the audio output is set to “SUB-OUT” (page 18).

*3 When AUX source is activated (page 19).

Enjoying sophisticated sound functions — Advanced Sound Engine

Advanced Sound Engine creates an ideal in-car sound field with digital signal processing.

Selecting the sound quality — EQ7 Preset

You can select an equalizer curve from 7 equalizer curves (XPLOD, VOCAL, EDGE, CRUISE, SPACE, GRAVITY, CUSTOM or OFF).

- 1 During reception/playback, press the select button.
- 2 Rotate the control dial until “EQ7 PRESET” appears, then press it.
- 3 Rotate the control dial until the desired equalizer curve appears, then press it.
- 4 Press ↩ (BACK).

To cancel the equalizer curve, select “OFF” in step 3.

Tip

The equalizer curve setting can be memorized for each source.

Customizing the equalizer curve — EQ7 Setting

“CUSTOM” of EQ7 allows you to make your own equalizer settings.

- 1 Select a source, then press the select button.
- 2 Rotate the control dial until “EQ7 SETTING” appears, then press it.

- 3 Rotate the control dial until “BASE” appears, then press it.

You can select an equalizer curve as a basis for further customizing.

- 4 Rotate the control dial to select the equalizer curve, then press it.

- 5 Setting the equalizer curve.

- 1 Rotate the control dial to select the frequency range, then press it.



BAND1: 63 Hz
 BAND2: 160 Hz
 BAND3: 400 Hz
 BAND4: 1 kHz
 BAND5: 2.5 kHz
 BAND6: 6.3 kHz
 BAND7: 16.0 kHz

- 2 Rotate the control dial to adjust the volume level, then press it.

The volume level is adjustable in 1 dB steps, from -6 dB to +6 dB.

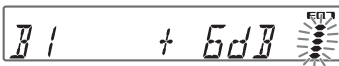

Repeat steps 1 and 2 to adjust other frequency ranges.

- 6 Press \leftarrow (BACK) twice.

The equalizer curve is stored in “CUSTOM.”

Optimizing sound by Time Alignment — Listening Position

The unit can simulate a natural sound field by delaying the sound output from each speaker to suit your position.

The options for “POSITION” are indicated below.

- FRONT L (1)**: Front left
FRONT R (2): Front right
FRONT (3): Center front
ALL (4): In the center of your car
OFF: No position set

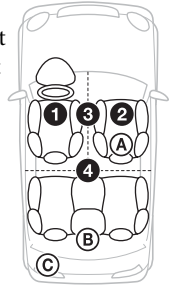

You can also set the approximate subwoofer position from your listening position if:

- the audio output is set to “SUB-OUT” (page 18).
- the listening position is set besides “OFF.”

The options for “SET SW POS” are indicated below.

- NEAR (A)**: Near
NORMAL (B): Normal
FAR (C): Far

- 1 During reception/playback, press the select button.
- 2 Rotate the control dial until “SET POSITION” appears, then press it.
- 3 Rotate the control dial to select from “FRONT L,” “FRONT R,” “FRONT” or “ALL,” then press it.
- 4 Rotate the control dial until “SET SW POS” appears, then press it.

5 Rotate the control dial to select the subwoofer position from “NEAR,” “NORMAL” or “FAR,” then press it.

6 Press ↵ (BACK).

To cancel listening position, select “OFF” on step 3.

Adjusting the listening position

You can fine-tune the listening position setting.

1 During reception/playback, press the select button.

2 Rotate the control dial until “ADJ POSITION” appears, then press it.

3 Rotate the control dial to adjust the listening position, then press it.
Adjustable range: “+3” – “CENTER” – “-3.”

4 Press ↵ (BACK).

DM+ Advanced

DM+ Advanced improves digitally compressed sound by restoring high frequencies lost in the compression process.

1 During playback, press the select button.

2 Rotate the control dial until “DM+” appears, then press it.

3 Rotate the control dial to select “ON,” then press it.

4 Press ↵ (BACK).

Tip

The DM+ setting can be memorized for each source.

Using rear speakers as subwoofer — Rear Bass Enhancer

Rear Bass Enhancer enhances the bass sound by applying the low pass filter setting (page 18) to the rear speakers. This function allows the rear speakers to work as a subwoofer if one is not connected.

1 During reception/playback, press the select button.

2 Rotate the control dial until “RB ENH” appears, then press it.

3 Rotate the control dial to select from “1,” “2” or “3,” then press it.

4 Press ↵ (BACK).

Adjusting setup items

1 Press and hold the select button.
The setup display appears.

2 Rotate the control dial until the desired item appears, then press it.

3 Rotate the control dial to select the setting, then press it.*
The setting is complete.

4 Press ↵ (BACK).

* For CLOCK-ADJ and BTM settings, step 4 is not necessary.

The following items can be set depending on the source and setting:

CLOCK-ADJ (Clock Adjust) (page 4)

CT (Clock Time)
Activates the CT function: “ON,” “OFF” (page 9).

BEEP
Activates the beep sound: “ON,” “OFF.”

CAUT ALM^{*1} (Caution Alarm)

Activates the caution alarm: “ON,”
“OFF” (page 4).

AUX-A^{*1} (AUX Audio)

Activates the AUX source display: “ON,”
“OFF” (page 19).

AUTO OFF

Shuts off automatically after a desired
time when the unit is turned off: “NO,”
“30S (Seconds),” “30M (Minutes),” “60M
(Minutes).”

REAR/SUB^{*1}

Switches the audio output: “SUB-OUT”
(subwoofer), “REAR-OUT” (power
amplifier).

DEMO (Demonstration)

Activates the demonstration: “ON,”
“OFF.”

DIMMER

Changes the display brightness: “ON,”
“OFF.”

M.DISPLAY (Motion Display)

- “SA”: to show moving patterns and
spectrum analyzer.
 - “OFF”: to deactivate the Motion Display.
-

AUTO SCR (Auto Scroll)

Scrolls long items automatically: “ON,”
“OFF.”

ZAP TIME (Zappin Time)

Selects the playback time for the
ZAPPIN function.

- “Z.TIME-1 (about 6 seconds),”
“Z.TIME-2 (about 15 seconds),”
“Z.TIME-3 (about 30 seconds).”

ZAP BEEP (Zappin Beep)

Has the beep sound between track
passages: “ON,” “OFF.”

LPF FREQ^{*2} (Low Pass Filter Frequency)

Selects the subwoofer cut-off frequency:
“50Hz,” “60Hz,” “80Hz,” “100Hz,”
“120Hz.”

LPF SLOP^{*2} (Low Pass Filter Slope)

Selects the LPF slope: “1,” “2,” “3.”

SW PHASE^{*3} (Subwoofer Phase)

Selects the subwoofer phase: “NORM,”
“REV.”

HPF FREQ (High Pass Filter Frequency)

Selects the front/rear speaker cut-off
frequency: “OFF,” “50Hz,” “60Hz,”
“80Hz,” “100Hz,” “120Hz.”

HPF SLOP (High Pass Filter Slope)

Selects the HPF slope (effective only
when HPF FREQ is set to other than
“OFF”): “1,” “2,” “3.”

LOUDNESS (Dynamic Loudness)

Reinforces bass and treble for clear
sound at low volume levels: “ON,”
“OFF.”

ALO (Automatic Level Optimizer)

Adjust the playback volume level of all
playback sources to the optimum level:
“ON,” “OFF.”

BTM (page 8)

*1 When the unit is turned off.

*2 When the audio output is set to “SUB-OUT”
or Rear Bass Enhancer is set to other than
“OFF.”

*3 When the audio output is set to “SUB-OUT.”

Using optional equipment

Auxiliary audio equipment

By connecting an optional portable audio device to the AUX input jack (stereo mini jack) on the unit and then simply selecting the source, you can listen on your car speakers.

Connecting the portable audio device

- 1 Turn off the portable audio device.
- 2 Turn down the volume on the unit.
- 3 Connect the portable audio device to the unit with a connecting cord (not supplied)*.

* Be sure to use a straight type plug.

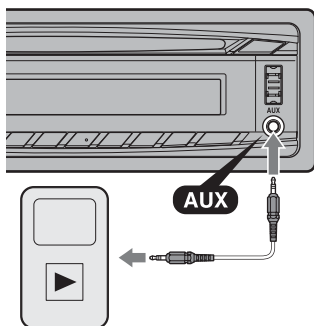

Adjusting the volume level

Be sure to adjust the volume for each connected audio device before playback.

- 1 Turn down the volume on the unit.
- 2 Press (SOURCE/OFF) repeatedly until "AUX" appears.
- 3 Start playback of the portable audio device at a moderate volume.
- 4 Set your usual listening volume on the unit.
- 5 Adjust the input level (page 15).

Additional Information

Precautions

- Cool off the unit beforehand if your car has been parked in direct sunlight.
- Do not leave the front panel or audio devices brought in inside the car, or it may cause malfunction due to high temperature in direct sunlight.
- Power antenna (aerial) extends automatically.

Moisture condensation

Should moisture condensation occur inside the unit, remove the disc and wait for about an hour for it to dry out; otherwise the unit will not operate properly.

To maintain high sound quality

Do not splash liquid onto the unit or discs.

Notes on discs

- Do not expose discs to direct sunlight or heat sources such as hot air ducts, nor leave it in a car parked in direct sunlight.
- Before playing, wipe the discs with a cleaning cloth from the center out. Do not use solvents such as benzine, thinner, commercially available cleaners.
- This unit is designed to play back discs that conform to the Compact Disc (CD) standard. DualDiscs and some of the music discs encoded with copyright protection technologies do not conform to the Compact Disc (CD) standard, therefore, these discs may not be playable by this unit.



• **Discs that this unit CANNOT play**

- Discs with labels, stickers, or sticky tape or paper attached. Doing so may cause a malfunction, or may ruin the disc.
- Discs with non-standard shapes (e.g., heart, square, star). Attempting to do so may damage the unit.
- 8 cm (3 1/4 in) discs.

Notes on CD-R/CD-RW discs

- The maximum number of: (CD-R/CD-RW only)
 - folders (albums): 150 (including root folder)
 - files (tracks) and folders: 300 (may less than 300 if folder/file names contain many characters)
 - displayable characters for a folder/file name: 32 (Joliet)/64 (Romeo)
- If the multi-session disc begins with a CD-DA session, it is recognized as a CD-DA disc, and other sessions are not played back.
- **Discs that this unit CANNOT play**
 - CD-R/CD-RW of poor recording quality.
 - CD-R/CD-RW recorded with an incompatible recording device.
 - CD-R/CD-RW which is finalized incorrectly.
 - CD-R/CD-RW other than those recorded in music CD format or MP3 format conforming to ISO9660 Level 1/Level 2, Joliet/Romeo or multi-session.

Playback order of MP3/WMA/AAC files

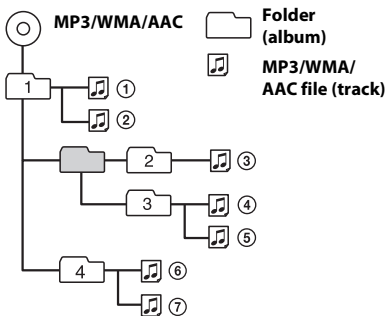

About iPod

- You can connect to the following iPod models. Update your iPod devices to the latest software before use.

Made for

- iPod touch (4th generation)
- iPod touch (3rd generation)
- iPod touch (2nd generation)
- iPod touch (1st generation)
- iPod classic
- iPod with video*
- iPod nano (6th generation)
- iPod nano (5th generation)
- iPod nano (4th generation)
- iPod nano (3rd generation)
- iPod nano (2nd generation)
- iPod nano (1st generation)*
- iPhone 4
- iPhone 3GS
- iPhone 3G
- iPhone

* Passenger control is not available for iPod nano (1st generation) or iPod with video.

- “Made for iPod,” and “Made for iPhone” mean that an electronic accessory has been designed to connect specifically to iPod or iPhone, respectively, and has been certified by the developer to meet Apple performance standards. Apple is not responsible for the operation of this device or its compliance with safety and regulatory standards. Please note that the use of this accessory with iPod or iPhone may affect wireless performance.

If you have any questions or problems concerning your unit that are not covered in this manual, consult your nearest Sony dealer.

Maintenance

Replacing the lithium battery of the remote commander

When the battery becomes weak, the range of the remote commander becomes shorter. Replace the battery with a new CR2025 lithium battery. Use of any other battery may present a risk of fire or explosion.

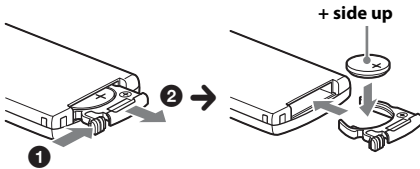

Notes on the lithium battery

- Keep the lithium battery out of the reach of children. Should the battery be swallowed, immediately consult a doctor.
- Wipe the battery with a dry cloth to assure a good contact.
- Be sure to observe the correct polarity when installing the battery.
- Do not hold the battery with metallic tweezers, otherwise a short-circuit may occur.

WARNING

Battery may explode if mistreated.
Do not recharge, disassemble, or dispose of in fire.

Cleaning the connectors

The unit may not function properly if the connectors between the unit and the front panel are not clean. In order to prevent this, detach the front panel (page 4) and clean the connectors with a cotton swab. Do not apply too much force. Otherwise, the connectors may be damaged.

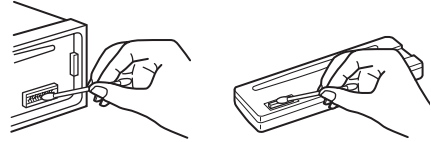

Notes

- For safety, turn off the ignition before cleaning the connectors, and remove the key from the ignition switch.
- Never touch the connectors directly with your fingers or with any metal device.

Specifications

AUDIO POWER SPECIFICATIONS



CEA2006 Standard
Power Output: 17 Watts RMS \times 4 at
4 Ohms < 1% THD+N
SN Ratio: 80 dBA
(reference: 1 Watt into 4 Ohms)

Tuner section

FM

Tuning range: 87.5 – 107.9 MHz

Antenna (aerial) terminal:

External antenna (aerial) connector

Intermediate frequency: 25 kHz

Usable sensitivity: 8 dBf

Selectivity: 75 dB at 400 kHz

Signal-to-noise ratio: 80 dB (stereo)

Separation: 50 dB at 1 kHz

Frequency response: 20 – 15,000 Hz

AM

Tuning range: 530 – 1,710 kHz

Antenna (aerial) terminal:

External antenna (aerial) connector

Intermediate frequency:

9,115 kHz or 9,125 kHz/5 kHz

Sensitivity: 26 μ V

CD Player section

Signal-to-noise ratio: 120 dB

Frequency response: 10 – 20,000 Hz

Wow and flutter: Below measurable limit

USB Player section

Interface: USB (Full-speed)

Maximum current: 1 A

Power amplifier section

Output: Speaker outputs

Speaker impedance: 4 – 8 ohms

Maximum power output: 52 W \times 4 (at 4 ohms)

General

Outputs:

Audio outputs terminal (rear/sub switchable)
Power antenna (aerial)/Power amplifier control
terminal (REM OUT)

Inputs:

Remote controller input terminal
Antenna (aerial) input terminal
AUX input jack (stereo mini jack)
USB signal input connector

Power requirements: 12 V DC car battery
(negative ground (earth))

Dimensions: Approx. 178 \times 50 \times 179 mm
(7 ¹/₈ \times 2 \times 7 ¹/₈ in) (w/h/d)

Mounting dimensions: Approx. 182 \times 53 \times 162 mm
(7 ¹/₄ \times 2 ¹/₈ \times 6 ¹/₂ in) (w/h/d)

Mass: Approx. 1.2 kg (2 lb 11 oz)

Supplied accessories:

Remote commander: RM-X211
Parts for installation and connections (1 set)

Optional accessories/equipment:

USB connection cable for iPod: RC-100IP

Your dealer may not handle some of the above listed accessories. Please ask the dealer for detailed information.

Design and specifications are subject to change without notice.

Troubleshooting

The following checklist will help you remedy problems you may encounter with your unit. Before going through the checklist below, check the connection and operating procedures.

For details on using the fuse and removing the unit from the dashboard, refer to the installation/connections manual supplied with this unit.

If the problem is not solved, visit the support site on the back cover.

General

No power is being supplied to the unit.

- Check the connection or fuse.
- If the unit is turned off and the display disappears, it cannot be operated with the remote commander.
 - Turn on the unit.

The power antenna (aerial) does not extend.

- The power antenna (aerial) does not have a relay box.

No sound.

- The ATT function is activated.
- The position of the fader control “FADER” is not set for a 2-speaker system.

No beep sound.

- The beep sound is canceled (page 17).
- An optional power amplifier is connected and you are not using the built-in amplifier.

The contents of the memory have been erased.

- The power supply lead or battery has been disconnected or it is not connected properly.

Stored stations and correct time are erased. The fuse has blown.

Makes noise when the position of the ignition is switched.

- The leads are not matched correctly with the car’s accessory power connector.

During playback or reception, demonstration mode starts.

- If no operation is performed for 5 minutes with “DEMO-ON” set, demonstration mode starts.
 - Set “DEMO-OFF” (page 18).

The display disappears from/does not appear in the display window.

- The dimmer is set to “DIM-ON” (page 18).
- The display disappears if you press and hold **(SOURCE/OFF)**.
 - Press **(SOURCE/OFF)** on the unit until the display appears.
- The connectors are dirty (page 21).

The Auto Off function does not operate.

- The unit is turned on. The Auto Off function activates after turning off the unit.
 - Turn off the unit.

Radio reception

The stations cannot be received.

The sound is hampered by noises.

- The connection is not correct.
 - Connect a power antenna (aerial) control lead (blue) or accessory power supply lead (red) to the power supply lead of a car’s antenna (aerial) booster (only when your car has built-in radio antenna (aerial) in the rear/side glass).
 - Check the connection of the car antenna (aerial).
 - If the auto antenna (aerial) will not go up, check the connection of the power antenna (aerial) control lead.

Preset tuning is not possible.

- Store the correct frequency in the memory.
- The broadcast signal is too weak.

Automatic tuning is not possible.

- The broadcast signal is too weak.
 - Perform manual tuning.

RDS

PTY displays “-----”

- The current station is not an RDS station.
- RDS data has not been received.
- The station does not specify the program type.

CD playback

The disc cannot be loaded.

- Another disc is already loaded.
- The disc has been forcibly inserted upside down or in the wrong way.

The disc does not play back.

- Defective or dirty disc.
- The CD-Rs/CD-RWs are not for audio use (page 20).

MP3/WMA/AAC files cannot be played back.

- The disc is incompatible with the MP3/WMA/AAC format and version. For details on playable discs and formats, visit the support site.

MP3/WMA/AAC files take longer to play back than others.

- The following discs take a longer time to start playback.
 - a disc recorded with a complicated tree structure.
 - a disc recorded in Multi Session.
 - a disc to which data can be added.

The display items do not scroll.

- For discs with very many characters, those may not scroll.
- “AUTO SCR” is set to “OFF.”
 - Set “A.SCRL-ON” (page 18).
 - Press and hold (DSPL) (SCRL).

The sound skips.

- Installation is not correct.
 - Install the unit at an angle of less than 45° in a sturdy part of the car.
- Defective or dirty disc.

USB playback

You cannot play back items via a USB hub.

- This unit cannot recognize USB devices via a USB hub.

Cannot play back items.

- A USB device does not work.
 - Reconnect it.

The USB device takes longer to play back.

- The USB device contains files with a complicated tree structure.

The sound is intermittent.

- The sound may be intermittent at a high-bit-rate of more than 320 kbps.

Error displays/Messages

CHECKING

- The unit is confirming the connection of a USB device.
 - Wait until confirming the connection is finished.

ERROR

- The disc is dirty or inserted upside down.
 - Clean or insert the disc correctly.
- A blank disc has been inserted.
- The disc cannot play due to a problem.
 - Insert another disc.
- USB device was not automatically recognized.
 - Reconnect it again.
- Press **▲** to remove the disc.

FAILURE

- The connection of speakers/amplifiers is incorrect.
 - See the installation/connections manual of this model to check the connection.

HUB NO SUPRT (Hubs Not Supported)

- USB hub is not supported on this unit.

NO DEV (No Device)

- USB is selected as source without a USB device connected. A USB device or a USB cable has been disconnected during playback.
 - Be sure to connect a USB device and USB cable.

NO MUSIC

- The disc or USB device does not contain a music file.
 - Insert a music CD in this unit.
 - Connect a USB device with a music file in it.

NO NAME

- A disc/album/artist/track name is not written in the track.

NOT FOUND

- There is no item beginning with the selected letter in Alphabet search.

OFFSET

- There may be an internal malfunction.
 - Check the connection. If the error indication remains on in the display, consult your nearest Sony dealer.

OVERLOAD

- USB device is overloaded.
 - Disconnect the USB device, then change the source by pressing (**SOURCE/OFF**).
 - Indicates that the USB device is out of order, or an unsupported device is connected.

READ

- The unit is reading all track and album information on the disc.
 - Wait until reading is complete and playback starts automatically. Depending on the disc structure, it may take more than a minute.

USB NO SUPRT (USB Not Supported)

- The connected USB device is not supported.
 - For details on the compatibility of your USB device, visit the support site.

“LLLLL” or “rrrrr”

- During reverse or fast-forward, you have reached the beginning or the end of the disc and you cannot go any further.

“_”

- The character cannot be displayed with the unit.

If these solutions do not help improve the situation, consult your nearest Sony dealer. If you take the unit to be repaired because of CD playback trouble, bring the disc that was used at the time the problem began.

Asegúrese de instalar esta unidad en el tablero del automóvil por razones de seguridad. Para realizar la instalación y las conexiones, consulte el manual de instalación y de conexiones suministrado.

ZAPPIN y Quick-BrowZer son marcas comerciales de Sony Corporation.

Windows Media es una marca comercial registrada o una marca comercial de Microsoft Corporation en los EE. UU. y otros países.

Este producto contiene tecnología sujeta a ciertos derechos de propiedad intelectual de Microsoft. La utilización o distribución de esta tecnología fuera de este producto está prohibida sin la licencia(s) apropiada de Microsoft.

iPhone, iPod, iPod classic, iPod nano, y iPod touch son marcas comerciales de Apple Inc., registradas en los Estados Unidos y otros países.

Tecnología de codificación de audio MPEG Layer-3 y patentes bajo licencia de Fraunhofer IIS y Thomson.

Nota sobre la pila de litio

No exponga la pila a fuentes de calor excesivo como luz solar directa, fuego o similar.

Advertencia: si el encendido del automóvil no dispone de una posición ACC

Asegúrese de ajustar la función de desconexión automática (página 21). La unidad se apagará completa y automáticamente en el tiempo establecido después de apagarla, lo cual evita que se agote la batería. Si no ajusta la función de desconexión automática, mantenga presionado (SOURCE/OFF) hasta que se apague la pantalla cada vez que apague el motor.

Tabla de contenido

Procedimientos iniciales	4
Cancelación del modo DEMO	4
Ajuste del reloj	4
Extracción del panel frontal	5
Ubicación de los controles	6
Unidad principal.	6
Control remoto RM-X211.	8
Radio	9
Almacenamiento y recepción de emisoras	9
RDS.	9
CD.	11
Reproducción de un disco.	11
Dispositivos USB	11
Reproducción de un dispositivo USB	11
iPod.	12
Reproducción en un iPod	12
Utilización directa del iPod — Control de pasajero	13
Búsqueda y reproducción de pistas	14
Reproducción de pistas en diferentes modos.	14
Búsqueda de una pista por nombre — Quick-BrowZer™	15
Búsqueda de una pista mediante la escucha de fragmentos de pista — ZAPPIN™	16
Ajustes de sonido y Menú de configuración	17
Cambio de los ajustes de sonido.	17
Uso de funciones de sonido sofisticadas — Sistema de sonido avanzado	18
Ajuste de los elementos de configuración.	20
Uso de equipo opcional.	22
Equipo de audio auxiliar	22
Información complementaria.	23
Precauciones	23
Mantenimiento.	25
Especificaciones	26
Solución de problemas.	27

Procedimientos iniciales

Cancelación del modo DEMO

Es posible cancelar la pantalla de demostración que aparece durante el apagado.

- 1 Mantenga presionado el botón de selección.**
Aparecerá la pantalla de ajustes.
- 2 Gire el selector de control hasta que aparezca “DEMO” y, a continuación, presiónelo.**
- 3 Gire el selector de control para seleccionar “DEMO-OFF” y, a continuación, presiónelo.**
El ajuste finalizó.
- 4 Presione ↵ (BACK).**
La pantalla vuelve al modo de recepción/reproducción normal.

Ajuste del reloj

El reloj emplea una indicación digital de 12 horas.

- 1 Mantenga presionado el botón de selección.**
Aparecerá la pantalla de ajustes.
- 2 Gire el selector de control hasta que aparezca “CLOCK-ADJ” y, a continuación, presiónelo.**
La indicación de la hora parpadea.
- 3 Gire el selector de control para ajustar la hora y los minutos.**
Para mover la indicación digital, presione **(SEEK)** -/+.
- 4 Una vez ajustados los minutos, presione el botón de selección.**
El ajuste se completa y el reloj se pone en funcionamiento.
Presione **(DSPL)** para que aparezca el reloj.

Extracción del panel frontal

Es posible extraer el panel frontal de la unidad para evitar que la roben.

- 1 Mantenga presionado **(SOURCE/OFF)**.
La unidad se apagará.
- 2 Presione  y, a continuación, extraiga el panel frontal hacia usted.

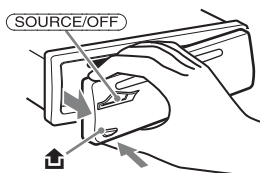

Alarma de precaución

Si gira el interruptor de la llave de encendido hasta la posición OFF sin haber extraído el panel frontal, la alarma de precaución sonará durante unos segundos. La alarma sonará solamente si se utiliza el amplificador incorporado.

Nota

No someta el panel frontal al calor ni a temperaturas altas o excesiva humedad. Evite dejarlo en un automóvil estacionado o sobre el tablero o la bandeja trasera.

Colocación del panel frontal

Fije la parte **(A)** del panel frontal en la parte **(B)** de la unidad, tal como muestra la ilustración, y presione el lado izquierdo hasta que encaje.

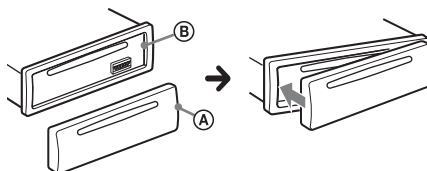

Ubicación de los controles

Unidad principal

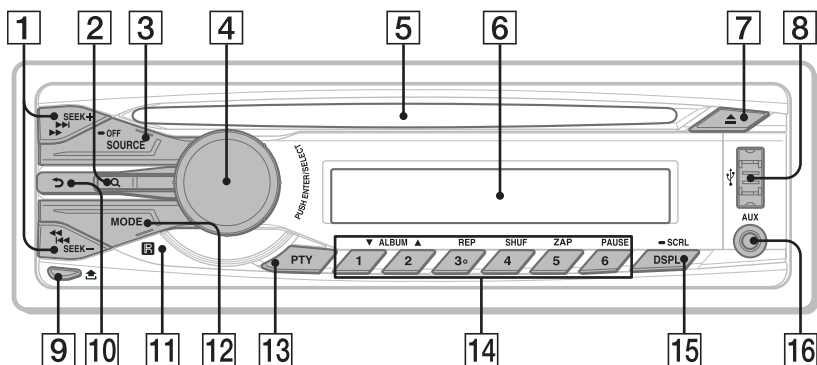

Este apartado contiene instrucciones acerca de la ubicación de los controles y las operaciones básicas.

1 Botones SEEK +/-

Radio:

Para sintonizar emisoras en forma automática (presionar); para localizar una emisora en forma manual (mantener presionado).

CD/USB:

Para omitir pistas (presionar); para omitir pistas en forma continua (presionar y volver a presionar al cabo de 1 segundo y mantener presionado); para retroceder o avanzar una pista rápidamente (mantener presionado).

2 Botón Q (BROWSE) página 15

Para acceder al modo Quick-BrowZer™.

3 Botón SOURCE/OFF

Presione para encender la unidad/para cambiar la fuente (Radio/CD/USB/AUX).

Mantenga presionado 1 segundo para apagar la unidad.

Mantenga presionado más de 2 segundos para apagar la unidad y la pantalla desaparece.

4 Selector de control/botón de selección página 17, 20

Para ajustar el volumen (girar); para seleccionar elementos de configuración (presionar y girar).

5 Ranura del disco

Inserte el disco (con la etiqueta mirando hacia arriba) y se iniciará la reproducción.

6 Visualizador

7 Botón ▲ (expulsar)

Para expulsar el disco.

8 Conector USB página 11, 12

9 Botón 🏠 (liberación del panel frontal) página 5

10 Botón ↶ (BACK)

Presione para volver a la pantalla anterior.

11 Receptor del control remoto

12 Botón MODE página 9

Presione este botón para seleccionar la banda de radio (FM/AM).

Manténgalo presionado para acceder o cancelar el modo de control del pasajero.

13 Botón PTY página 10

Para seleccionar PTY en RDS.

14 Botones numéricos

Radio:

Para recibir las emisoras almacenadas (presionar); para almacenar emisoras (mantener presionado).

CD/USB:

① / ②: **ALBUM ▼/▲** (durante la reproducción de MP3/WMA/AAC)

Para omitir álbumes (presionar); omitir álbumes continuamente (mantener presionado).

③: **REP*** página 14

④: **SHUF** página 14

⑤: **ZAP** página 16

Para acceder al modo ZAPPIN™.

⑥: **PAUSE**

Para pausar la reproducción. Para cancelar esta función, vuelva a presionarlo.

15 Botón DSPL (pantalla)/SCRL (desplazamiento) página 9, 11, 12, 13

Para cambiar los elementos de pantalla (presionar); para desplazar el elemento de la pantalla (mantener presionado).

16 Toma de entrada AUX página 22

* Este botón tiene un punto sensible al tacto.

Nota

Si la unidad está apagada y desaparece la indicación de pantalla, no se podrá utilizar con el control remoto salvo que se presione **(SOURCE/OFF)** en la unidad o se inserte un disco para activarla en primer lugar.

Control remoto RM-X211

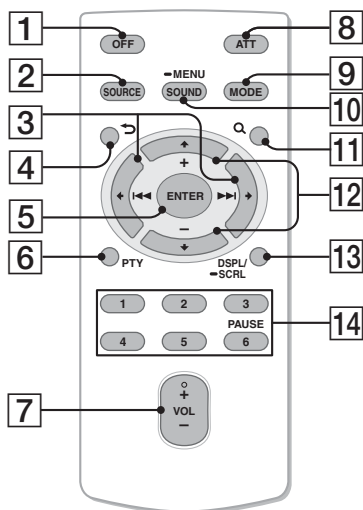

Retire la película de aislamiento antes de usar la unidad.

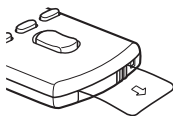

1 Botón OFF

Para apagar la alimentación; para detener la fuente.

2 Botón SOURCE

Para activar la alimentación; para cambiar la fuente (Radio/CD/USB/AUX).

3 Botones ← (|◀◀)/→ (▶▶|)

Para controlar la Radio/CD/USB, de la misma manera que con (SEEK) -/+ en la unidad.

Es posible ajustar la configuración, los ajustes de sonido, etc. mediante ← →.

4 Botón ↶ (BACK)

5 Botón ENTER

Para aplicar un ajuste.

6 Botón PTY

7 Botón VOL (volumen) +/-

8 Botón ATT (atenuar)

Para atenuar el sonido. Para cancelar esta función, vuelva a presionarlo.

9 Botón MODE

Presione este botón para seleccionar la banda de radio (FM/AM). Manténgalo presionado para acceder o cancelar el modo de control del pasajero.

10 Botón SOUND/MENU

Para introducir los ajustes de sonido (presionar); entrar en el menú (mantener presionado).

11 Botón Q (BROWSE)

12 Botones ↑ (+)/↓ (-)

Para controlar el CD/USB, de la misma manera que con (1)/(2) (ALBUM ▼/▲) en la unidad. Es posible ajustar la configuración, los ajustes de sonido, etc. mediante ↑ ↓.

13 Botón DSPL/SCRL

14 Botones numéricos

Para recibir las emisoras almacenadas (presionar); para almacenar emisoras (mantener presionado). Para pausar la reproducción (presionar (6)).

* Este botón tiene un punto sensible al tacto.

Radio

Almacenamiento y recepción de emisoras

Precaución

Para sintonizar emisoras mientras maneja, utilice la función BTM (Memoria de la mejor sintonía) para evitar accidentes.

Almacenamiento automático — BTM

1 Presione **(SOURCE/OFF)** varias veces hasta que aparezca “TUNER”.

Para cambiar de banda, presione **(MODE)** varias veces. Puede seleccionar entre FM1, FM2, FM3, AM1 y AM2.

2 Mantenga presionado el botón de selección.

Aparecerá la pantalla de ajustes.

3 Gire el selector de control hasta que aparezca “BTM” y, a continuación, presiónelo.

La unidad almacena las emisoras en el orden de frecuencia en los botones numéricos.

Almacenamiento manual

1 Mientras recibe la emisora que desea almacenar, mantenga presionado un botón numérico (de **(1)** a **(6)**) hasta que aparezca “MEM”.

Recepción de las emisoras almacenadas

1 Seleccione la banda y, a continuación, presione un botón numérico (de **(1)** a **(6)**).

Sintonización automática

1 Seleccione la banda y, a continuación, presione **(SEEK)** +/- para buscar la emisora.

La búsqueda se detiene cuando la unidad recibe una emisora. Repita este procedimiento hasta recibir la emisora deseada.

Sugerencia

Si conoce la frecuencia de la emisora que desea escuchar, mantenga presionado **(SEEK)** +/- para localizar la frecuencia aproximada y, a continuación, presione **(SEEK)** +/- varias veces para ajustar la frecuencia deseada con mayor precisión (sintonización manual).

RDS

Las emisoras de radio FM que tienen el servicio de Sistema de datos de radio (RDS) envían información digital inaudible junto a la señal habitual del programa de radio.

Notas

- Dependiendo del país o región, puede que no estén disponibles todas las funciones RDS.
- RDS no funcionará si la intensidad de la señal es muy débil o si la emisora que sintonizó no transmite datos RDS.

Cambio de elementos de la pantalla

Presione **(DSPL)**.

Selección de PTY (Tipos de programa)

Muestra el tipo de programa que se recibe actualmente. Asimismo, busca el tipo de programa seleccionado.

1 Presione **PTY** durante la recepción de FM.

Si la estación está transmitiendo datos PTY, aparece el nombre del tipo de programa actual.

2 Gire el selector de control hasta que aparezca el tipo de programa deseado y, a continuación, presiónelo.

La unidad comienza a buscar una estación que emita el tipo de programa seleccionado.

Tipos de programas

NEWS (Noticias), **INFORM** (Información), **SPORTS** (Deportes), **TALK** (Conversación), **ROCK** (Rock), **CLS ROCK** (Rock clásico), **ADLT HIT** (Éxitos para el adulto), **SOFT RCK** (Rock suave), **TOP 40** (Top 40), **COUNTRY** (Country), **OLDIES** (Oldies), **SOFT** (Lentos), **NOSTALGA** (Nostalgia), **JAZZ** (Jazz), **CLASSICL** (Clásico), **R AND B** (R&B), **SOFT R B** (R&B suave), **LANGUAGE** (Idiomas extranjeros), **REL MUSC** (Música religiosa), **REL TALK** (Conversación religiosa), **PERSNLTY** (Personalidad), **PUBLIC** (Público), **COLLEGE** (Universidad), **WEATHER** (Tiempo)

Nota

Puede recibir un programa de radio distinto del que seleccionó.

Ajuste de CT (Hora del reloj)

Los datos CT de la transmisión RDS ajustan el reloj.

1 Ajuste “CT-ON” en la configuración (página 20).

Nota

Puede que la función CT no funcione correctamente a pesar de que se reciba una emisora RDS.

CD

Reproducción de un disco

Esta unidad permite reproducir discos CD-DA (incluidos CD TEXT) y CD-R/CD-RW (archivos MP3/WMA/AAC (página 23)).

1 Inserte el disco (con la etiqueta orientada hacia arriba).

La reproducción se inicia automáticamente.

Para expulsar el disco, presione .

Nota

Al expulsar o insertar un disco, mantenga desconectado cualquier dispositivo USB para evitar dañar el disco.

Cambio de elementos de la pantalla

Es posible que los elementos que se muestran varíen en función del tipo de disco, el formato de grabación y los ajustes. Presione **(DSPL)**.

Dispositivos USB

- Es posible utilizar dispositivos USB de almacenamiento masivo (MSC) que cumplan con el estándar USB.
- Los códecs correspondientes son MP3 (.mp3), WMA (.wma), AAC (.m4a) y AAC (.mp4).
- Se recomienda realizar una copia de seguridad de los datos almacenados en los dispositivos USB.

Para obtener más información acerca de la compatibilidad del dispositivo USB, visite el sitio web de soporte técnico que se indica en la cubierta posterior.

Nota

Conecte el dispositivo USB después de encender el motor.

En función del tipo de dispositivo USB, si lo conecta al motor antes de encenderla, es posible que éste no funcione correctamente o que se dañe.

Reproducción de un dispositivo USB

1 Conecte el dispositivo USB al conector USB con su cable USB.

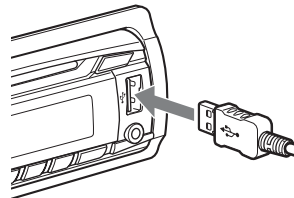

Se inicia la reproducción.

Si ya hay un dispositivo USB conectado, presione **(SOURCE/OFF)** varias veces hasta que aparezca “USB” para empezar la reproducción.

Para detener la reproducción, mantenga presionado **(SOURCE/OFF)** durante 1 segundo.

Para quitar el dispositivo USB, detenga la reproducción de USB y extraiga el dispositivo USB.

Notas

- No utilice dispositivos USB demasiado grandes o pesados, ya que se podrán caer debido a la vibración, o bien, provocar una conexión deficiente.
- No extraiga el panel frontal durante la reproducción del dispositivo USB, ya que podrá dañar los datos del USB.

Cambio de elementos de la pantalla

Es posible que los elementos que se muestran varíen en función del tipo de dispositivo USB, el formato de grabación y los ajustes.

Presione **(DSPL)**.

Notas

- El número máximo de datos que se pueden visualizar es el siguiente.
 - carpetas (álbumes): 128
 - archivos (pistas) por carpeta: 500
- Es posible que el inicio de la reproducción demore un poco, en función de la cantidad de datos grabados.
- Es posible que no se puedan reproducir archivos DRM (Gestión de derechos digitales).
- Durante la reproducción de un archivo MP3/WMA/AAC de VBR (Velocidad de bits variable) o al avanzar o retroceder rápidamente, es posible que el tiempo de reproducción transcurrido no se muestre con precisión.
- No es posible reproducir los archivos MP3/WMA/AAC que se indican a continuación.
 - archivos con formato de compresión sin pérdida
 - archivos protegidos por derechos de autor

iPod

En este Manual de instrucciones, “iPod” se utiliza como referencia general para las funciones del iPod en el iPod y el iPhone, a menos que se especifique lo contrario en el texto o en las ilustraciones.

Para obtener más información acerca de la compatibilidad de su iPod, consulte “Acerca de iPod” (página 24) o visite el sitio web de soporte técnico que se indica en la cubierta posterior.

Reproducción en un iPod

Antes de conectar el iPod, baje el volumen de la unidad.

1 Conecte el iPod al conector USB con el cable de conexión USB para iPod (no suministrado)*.

* Se recomienda usar el cable de conexión USB RC-100IP para iPod.

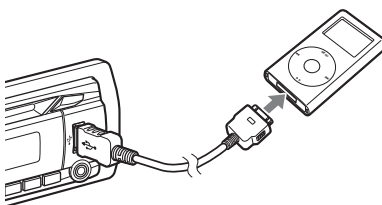

Las pistas del iPod empiezan a reproducirse automáticamente a partir del punto en el que se detuvo la última reproducción.

Si ya hay un iPod conectado, presione **(SOURCE/OFF)** varias veces hasta que aparezca “USB” para empezar la reproducción. (“IPD” aparecerá en la pantalla cuando se reconozca el iPod.)

Mantenga presionado **(SOURCE/OFF)** durante 1 segundo para detener la reproducción.

Para quitar el iPod, detenga la reproducción del iPod y extraiga el iPod.

Precaución para iPhone

Al conectar un iPhone mediante USB, el volumen del teléfono se controla a través del iPhone. Para que el volumen del dispositivo no sea extremadamente alto tras una llamada, durante las llamadas, no lo aumente en la unidad.

Nota

No extraiga el panel frontal durante la reproducción del iPod, ya que podrá dañar los datos.

Sugerencia

El iPod se recarga mientras la unidad está encendida.

Modo de reanudación

Cuando se conecta un iPod al conector de base, se inicia la reproducción en el modo ajustado por el iPod. En este modo, no es posible utilizar los botones siguientes.

- **(3)** (REP)
- **(4)** (SHUF)

Cambio de elementos de la pantalla

Presione **(DSPL)**.

Nota

Es posible que algunos caracteres almacenados en el iPod no se visualicen correctamente.

Omitir álbumes, podcasts, géneros, listas de reproducción y artistas

Para	Realice esta acción
Omitir	Presione (1) / (2) (ALBUM ▼/▲) [presionar una vez para cada opción]
Omitir en forma continua	Mantenga presionado (1) / (2) (ALBUM ▼/▲) [mantener presionado hasta llegar al punto deseado]

Utilización directa del iPod — Control de pasajero

Puede utilizar directamente un iPod aunque esté conectado al conector de base.

1 Durante la reproducción, mantenga presionado **(MODE)**.

Aparece “MODE IPOD” y se puede utilizar el iPod directamente.

Para salir del modo de control de pasajero, mantenga presionado **(MODE)**.

A continuación, aparecerá “MODE AUDIO” y el modo de reproducción cambiará al modo de iPod.

Nota

Sólo es posible ajustar el volumen en la unidad.

Búsqueda y reproducción de pistas

Reproducción de pistas en diferentes modos

Puede escuchar pistas varias veces (reproducción repetida) o en orden aleatorio (reproducción aleatoria). Los modos de reproducción disponibles difieren según la fuente de sonido seleccionada.

1 Durante la reproducción, presione ③ (REP) o ④ (SHUF) varias veces hasta que aparezca el modo de reproducción deseado.

Es posible que la reproducción en el modo de reproducción seleccionado demore en comenzar.

Reproducción repetida

Seleccione	Para reproducir
↶ TRACK	pistas en forma repetida.
↶ ALBUM	álbumes en forma repetida.
↶ PODCAST* ¹	podcasts en forma repetida.
↶ ARTIST* ¹	artistas en forma repetida.
↶ PLAYLIST* ¹	listas de reproducción en forma repetida.
↶ GENRE* ¹	géneros en forma repetida.
↶ OFF	pistas en el orden normal (reproducción normal).

Reproducción aleatoria

Seleccione	Para reproducir
SHUF ALBUM	álbumes en orden aleatorio.
SHUF DISC* ²	discos en orden aleatorio.
SHUF PODCAST* ¹	podcasts en orden aleatorio.
SHUF ARTIST* ¹	artistas en orden aleatorio.
SHUF PLAYLIST* ¹	listas de reproducción en orden aleatorio.
SHUF GENRE* ¹	géneros en orden aleatorio.
SHUF DEVICE* ³	dispositivos en orden aleatorio.
SHUF OFF	pistas en el orden normal (reproducción normal).

*1 solo iPod

*2 solo CD

*3 solo USB y iPod

Búsqueda de una pista por nombre — Quick-BrowZer™

Puede buscar una pista fácilmente en un CD o dispositivo USB por categoría.

1 Presione Q (BROWSE)*.

La unidad accede al modo Quick-BrowZer y aparece la lista de categorías de búsqueda.

Cuando aparezca la lista de pistas, presione ↵ (BACK) varias veces hasta que aparezca la categoría de búsqueda deseada.

* Durante la reproducción, presione Q (BROWSE) durante más de 2 segundos para directamente volver al comienzo de la lista de categorías (sólo USB).

2 Gire el selector de control para seleccionar la categoría de búsqueda deseada y, a continuación, presiónelo para confirmarla.

3 Repita el paso 2 hasta que se seleccione la pista deseada.

Se inicia la reproducción.

Para salir del modo Quick-BrowZer, presione Q (BROWSE).

Nota

Al acceder al modo Quick-BrowZer, se cancela el ajuste de reproducción repetida/aleatoria.

Búsqueda por omisión de elementos — modo de Omisión

Cuando varios elementos se encuentran dentro de una misma categoría, es posible encontrar el elemento deseado rápidamente.

1 Presione (SEEK) + en el modo Quick-BrowZer.

Aparecerá el nombre del elemento.

2 Gire el selector de control para seleccionar el elemento junto al elemento deseado.

Se omite en incrementos del 10% del número total de elementos.

3 Presione el botón de selección.

Vuelve a la pantalla del modo Quick-BrowZer y aparece el elemento seleccionado.

4 Gire el selector de control para seleccionar el elemento deseado y presiónelo.

Si el elemento seleccionado es una pista, empieza la reproducción.

Para cancelar el modo de Omisión, presione ↵ (BACK) o (SEEK) -.

Búsqueda por orden alfabético — Búsqueda alfabética

Cuando se conecta un iPod a la unidad, es posible buscar un elemento deseado de manera alfabética.

- 1 Presione **(SEEK)** + en el modo Quick-BrowZer.

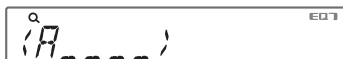

- 2 Gire el selector de control para seleccionar la primera letra del elemento deseado y, a continuación, presiónelo.

Aparecerá una lista ordenada alfabéticamente de los elementos que comienzan por la letra seleccionada.

- 3 Gire el selector de control para seleccionar el elemento deseado y, a continuación, presiónelo.

Si el elemento seleccionado es una pista, empieza la reproducción.

Para cancelar la búsqueda alfabética, presione **(BACK)** o **(SEEK)** -.

Notas

- En la Búsqueda alfabética se excluyen los símbolos o los artículos (un, una, unos, unas, el, la, los, las) situados delante de la letra seleccionada del elemento.
- En función del elemento de búsqueda que seleccione, es posible que solamente esté disponible el modo de Omisión.
- La Búsqueda alfabética puede tardar un tiempo, en función de la cantidad de pistas.

Búsqueda de una pista mediante la escucha de fragmentos de pista — ZAPPIN™

Es posible buscar una pista que desee escuchar mediante la reproducción de pequeños fragmentos de pistas de un CD o dispositivo USB de forma secuencial. El modo ZAPPIN es adecuado para buscar pistas en el modo de reproducción aleatoria o de repetición aleatoria.

- 1 Durante la reproducción, presione **(ZAP)**.

La reproducción se iniciará a partir del fragmento de la pista siguiente. Puede seleccionar el tiempo de reproducción (página 21).

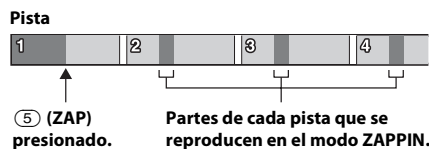

- 2 Presione el botón de selección o **(ZAP)** cuando se reproduzca una pista que desea escuchar.

La pista seleccionada se reproduce normalmente desde el principio.

Para confirmar una pista que se va a reproducir, presione **(BACK)**.

Sugerencias

- Presione **(SEEK)** +/- en el modo ZAPPIN para omitir una pista.
- Presione **(1)/(2)** (ALBUM ▼/▲) en el modo ZAPPIN para omitir un álbum.

Ajustes de sonido y Menú de configuración

Cambio de los ajustes de sonido

Ajuste de las características de sonido

- 1** Durante la recepción/reproducción, presione el botón de selección.
- 2** Gire el selector de control hasta que aparezca el elemento de menú deseado y, a continuación, presiónelo.
- 3** Gire el selector de control para seleccionar el ajuste y, a continuación, presiónelo.
- 4** Presione **↩** (BACK).

Puede ajustar los elementos siguientes:

EQ7 PRESET (página 18)

EQ7 SETTING (página 18)

POSITION

SET POSITION (configuración de la posición de escucha) (página 19)

ADJ POSITION^{*1} (ajuste de la posición de escucha) (página 19)

SET SW POS^{*1*2} (configuración de la posición del altavoz potenciador de graves) (página 19)

BALANCE

Permite ajustar el balance de sonido: “RIGHT-15” – “CENTER” – “LEFT-15”.

FADER

Permite ajustar el nivel relativo: “FRONT-15” – “CENTER” – “REAR-15”.

DM+ (página 20)

RB ENH (sistema de mejora de los graves posteriores) (página 20)

SW LEVEL^{*2} (nivel del altavoz potenciador de graves)

Permite ajustar el nivel de volumen del altavoz potenciador de graves: “+10 dB” – “0 dB” – “-10 dB”.
 (“ATT” aparece en pantalla con el ajuste más bajo.)

AUX VOL^{*3} (nivel de volumen AUX)

Ajusta el nivel de volumen de cada equipo auxiliar conectado: “+18 dB” – “0 dB” – “-8 dB”.

Este ajuste elimina la necesidad de ajustar el nivel de volumen entre fuentes.

*1 Permanece oculto cuando “SET POSITION” se ajusta en “OFF”.

*2 Cuando la salida de audio se ajusta en “SUB-OUT” (página 21).

*3 Si está activada la fuente AUX (página 22).

Uso de funciones de sonido sofisticadas — Sistema de sonido avanzado

El Sistema de sonido avanzado crea un campo de sonido ideal en el automóvil gracias a su procesamiento digital de señales.

Selección de la calidad de sonido — Preajuste de EQ7

Puede seleccionar una curva de ecualizador entre 7 curvas de ecualizador (XPLD, VOCAL, EDGE, CRUISE, SPACE, GRAVITY, CUSTOM u OFF).

- 1 Durante la recepción/reproducción, presione el botón de selección.
- 2 Gire el selector de control hasta que aparezca “EQ7 PRESET” y, a continuación, presiónelo.
- 3 Gire el selector de control hasta que aparezca la curva de ecualizador deseada y, a continuación, presiónelo.
- 4 Presione **↩** (BACK).

Para cancelar la curva de ecualizador, seleccione “OFF” en el paso 3.

Sugerencia

El ajuste de la curva de ecualizador se puede memorizar para cada fuente.

Personalización de la curva de ecualizador — Ajuste de EQ7

“CUSTOM” de EQ7 le permite realizar sus propios ajustes en el ecualizador.

- 1 Seleccione una fuente y, a continuación, presione el botón de selección.
- 2 Gire el selector de control hasta que aparezca “EQ7 SETTING” y, a continuación, presiónelo.
- 3 Gire el selector de control hasta que aparezca “BASE” y, a continuación, presiónelo.
Es posible seleccionar una curva de ecualizador como base para una personalización más precisa.
- 4 Gire el selector de control para seleccionar la curva de ecualizador y, a continuación, presiónelo.
- 5 Ajuste de la curva de ecualizador.
 - 1 Gire el selector de control para seleccionar el rango de frecuencia y, a continuación, presiónelo.

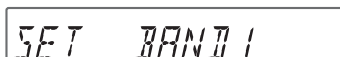

SET BAND 1

BAND1: 63 Hz
BAND2: 160 Hz
BAND3: 400 Hz
BAND4: 1 kHz
BAND5: 2,5 kHz
BAND6: 6,3 kHz
BAND7: 16,0 kHz

- 2 Gire el selector de control para ajustar el nivel de volumen y, a continuación, presiónelo.
El nivel de volumen puede ajustarse en intervalos de 1 dB entre -6 dB y +6 dB.

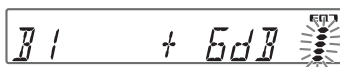

B 1 + 6dB

Repita los pasos 1 y 2 para ajustar otros rangos de frecuencia.

6 Presione ↵ (BACK) dos veces.

La curva de ecualizador se almacena en “CUSTOM”.

Optimización de sonido por Alineación de tiempo — Posición de escucha

La unidad puede simular un campo de sonido natural al demorar la salida de sonido de cada altavoz con el fin de adaptarse a su posición.

A continuación, se enumeran las opciones de “POSITION”.

FRONT L (1): izquierda delantera

FRONT R (2): derecha delantera

FRONT (3): delantera central

ALL (4): en el centro del automóvil

OFF: sin configuración de posición

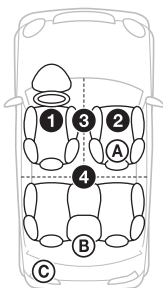

Asimismo, puede configurar la posición aproximada del altavoz potenciador de graves desde su posición de escucha si:

- la salida de audio se ajusta en “SUB-OUT” (página 21).
- la posición de escucha se ajusta en una opción distinta de “OFF”.

A continuación, se indican las opciones para “SET SW POS”:

NEAR (A): cerca

NORMAL (B): normal

FAR (C): lejos

1 Durante la recepción/reproducción, presione el botón de selección.

2 Gire el selector de control hasta que aparezca “SET POSITION” y, a continuación, presiónelo.

3 Gire el selector de control para seleccionar entre “FRONT L”, “FRONT R”, “FRONT” o “ALL” y, a continuación, presiónelo.

4 Gire el selector de control hasta que aparezca “SET SW POS” y, a continuación, presiónelo.

5 Gire el selector de control para seleccionar la posición del altavoz potenciador de graves entre “NEAR”, “NORMAL” o “FAR” y, a continuación, presiónelo.

6 Presione ↵ (BACK).

Para cancelar la posición de escucha, seleccione “OFF” en el paso 3.

Ajuste de la posición de escucha

Es posible realizar un ajuste fino de la posición de escucha.

1 Durante la recepción/reproducción, presione el botón de selección.

2 Gire el selector de control hasta que aparezca “ADJ POSITION” y, a continuación, presiónelo.

3 Gire el selector de control para ajustar la posición de escucha y, a continuación, presiónelo.

Rango ajustable: “+3” – “CENTER” – “-3”.

4 Presione ↵ (BACK).

DM+ Avanzado

DM+ Avanzado mejora el sonido comprimido digitalmente, ya que restaura las altas frecuencias que se pierden en el proceso de compresión.

- 1 Durante la reproducción, presione el botón de selección.
- 2 Gire el selector de control hasta que aparezca “DM+” y, a continuación, presiónelo.
- 3 Gire el selector de control para seleccionar “ON” y, a continuación, presiónelo.
- 4 Presione ↵ (BACK).

Sugerencia

El ajuste de DM+ se puede memorizar para cada fuente.

Uso de los altavoces posteriores como altavoz potenciador de graves — Potenciador de sonidos graves posteriores

El Potenciador de sonidos graves posteriores mejora los sonidos graves, ya que aplica el ajuste del filtro de paso bajo (página 21) a los altavoces posteriores. Esta función permite que los altavoces posteriores funcionen como altavoces potenciadores de graves si uno de ellos no está conectado.

- 1 Durante la recepción/reproducción, presione el botón de selección.
- 2 Gire el selector de control hasta que aparezca “RB ENH” y, a continuación, presiónelo.
- 3 Gire el selector de control para seleccionar entre “1”, “2” o “3” y, a continuación, presiónelo.

- 4 Presione ↵ (BACK).

Ajuste de los elementos de configuración

- 1 Mantenga presionado el botón de selección.
Aparecerá la pantalla de ajustes.
- 2 Gire el selector de control hasta que aparezca el elemento deseado y, a continuación, presiónelo.
- 3 Gire el selector de control para seleccionar el ajuste y, a continuación, presiónelo.*
El ajuste finalizó.
- 4 Presione ↵ (BACK).

* No es necesario realizar el paso 4 para los ajustes de CLOCK-ADJ y BTM.

Se pueden ajustar los elementos siguientes según la fuente y la configuración:

CLOCK-ADJ (Ajuste del reloj) (página 4)

CT (Hora del reloj)

Activa la función CT: “ON”, “OFF” (página 10).

BEEP

Activa el sonido de los pitidos: “ON”, “OFF”.

CAUT ALM^{*1} (Alarma de precaución)

Activa la alarma de precaución: “ON”, “OFF” (página 5).

AUX-A^{*1} (Audio AUX)

Activa la visualización de la fuente AUX: “ON”, “OFF” (página 22).

AUTO OFF

Desconecta la alimentación automáticamente una vez transcurrido un período de tiempo deseado cuando la unidad está apagada: “NO”, “30S (segundos)”, “30M (minutos)”, “60M (minutos)”.

REAR/SUB*1

Permite cambiar la salida de audio: “SUB-OUT” (altavoz potenciador de graves), “REAR-OUT” (amplificador de potencia).

DEMO (Demostración)

Activa la demostración: “ON”, “OFF”.

DIMMER

Permite cambiar el brillo de la pantalla: “ON”, “OFF”.

M.DISPLAY (Desplazamiento de indicaciones)

- “SA”: para mostrar patrones en movimiento y el analizador de espectro.
 - “OFF”: para desactivar el desplazamiento de indicaciones.
-

AUTO SCR (Desplazamiento automático)

Permite desplazarse por los elementos de la pantalla automáticamente: “ON”, “OFF”.

ZAP TIME (Tiempo de reproducción del modo Zappin)

- Permite seleccionar el tiempo de reproducción de la función ZAPPIN.
- “Z.TIME-1 (6 segundos aprox.)”,
 - “Z.TIME-2 (15 segundos aprox.)”,
 - “Z.TIME-3 (30 segundos aprox.)”.
-

ZAP BEEP (Pitidos del modo Zappin)

Incluye sonido de pitido entre fragmentos de pistas: “ON”, “OFF”.

LPF FREQ*2 (Frecuencia de filtro de paso bajo)

Selecciona la frecuencia de corte del altavoz potenciador de graves: “50Hz”, “60Hz”, “80Hz”, “100Hz”, “120Hz”.

LPF SLOP*2 (Pendiente del filtro de paso bajo)

Permite seleccionar la pendiente de LPF: “1”, “2”, “3”.

SW PHASE*3 (Fase del altavoz potenciador de graves)

Selecciona la fase del altavoz potenciador de graves: “NORM”, “REV”.

HPF FREQ (Frecuencia de filtro de paso alto)

Selecciona la frecuencia de corte del altavoz frontal/posterior: “OFF”, “50Hz”, “60Hz”, “80Hz”, “100Hz”, “120Hz”.

HPF SLOP (Pendiente del filtro de paso alto)

Selecciona la pendiente del filtro de paso alto (efectivo solamente cuando HPF FREQ se ajusta en un valor diferente a “OFF”): “1”, “2”, “3”.

LOUDNESS (Sonoridad dinámica)

Refuerza los graves y agudos para obtener un sonido claro a niveles de volumen bajos: “ON”, “OFF”.

ALO (Optimizador de nivel automático)

Ajusta el nivel del volumen de reproducción de todas las fuentes de reproducción al nivel óptimo: “ON”, “OFF”.

BTM (página 9)

*1 Cuando la unidad está apagada.

*2 Cuando la salida de audio se ajusta en “SUB-OUT” o el sistema de mejora de los graves posteriores se ajusta en una opción distinta de “OFF”.

*3 Cuando la salida de audio se ajusta en “SUB-OUT”.

Uso de equipo opcional

Equipo de audio auxiliar

Si conecta un dispositivo de audio portátil a la toma de entrada AUX (minitoma estéreo) de la unidad y simplemente selecciona la fuente, podrá escucharla por los altavoces del automóvil.

Conexión del dispositivo de audio portátil

- 1 Apague el dispositivo de audio portátil.
- 2 Baje el volumen de la unidad.
- 3 Conecte el dispositivo de audio portátil a la unidad con un cable de conexión (no suministrado)*.

* Asegúrese de utilizar una clavija recta.

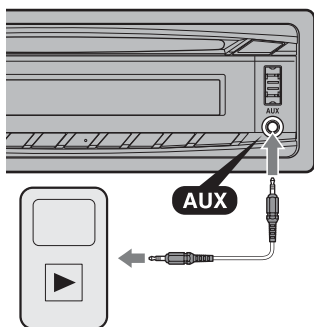

Ajuste del nivel de volumen

Asegúrese de ajustar el volumen de cada equipo de audio conectado antes de la reproducción.

- 1 Baje el volumen de la unidad.
- 2 Presione **(SOURCE/OFF)** varias veces hasta que aparezca "AUX".
- 3 Inicie la reproducción en el dispositivo de audio portátil con un volumen moderado.
- 4 Seleccione el volumen habitual en la unidad.
- 5 Ajuste el nivel de entrada (página 17).

Información complementaria

Precauciones

- Deje que la unidad se enfríe antes de usarla si el automóvil ha estado estacionado bajo la luz directa del sol.
- No deje el panel frontal o los dispositivos de audio dentro del automóvil; de lo contrario, se puede producir una falla debido a la temperatura alta bajo la luz directa del sol.
- La antena motorizada se extiende automáticamente.

Condensación de humedad

Si se produce condensación de humedad en el interior de la unidad, extraiga el disco y espere una hora aproximadamente hasta que se haya secado por completo la unidad. De lo contrario, la unidad no funcionará correctamente.

Para mantener una alta calidad de sonido

No derrame ningún tipo de líquido sobre la unidad o los discos.

Notas sobre los discos

- No exponga los discos a la luz directa del sol ni a fuentes de calor como, por ejemplo, conductos de aire caliente, ni los deje en el automóvil estacionado bajo la luz directa del sol.
- Antes de reproducir los discos, límpielos con un paño de limpieza. Hágalo desde el centro hacia los bordes. No utilice disolventes como bencina, diluyentes ni productos de limpieza disponibles en el mercado.



- Esta unidad se diseñó para reproducir discos que cumplen con el estándar Compact Disc (CD). Los DualDisc y otros discos de música codificados con tecnologías de protección de derechos de autor no cumplen el estándar Compact Disc (CD), por lo que no podrán reproducirse con esta unidad.
- **Discos que NO se pueden reproducir en esta unidad**
 - Discos con etiquetas, autoadhesivos o cinta adhesiva o papel enganchados. Si utiliza este tipo de discos, puede provocar una falla de funcionamiento o dañar el disco.
 - Discos con formas no estandarizadas (por ejemplo, formas de corazón, cuadrado o estrella). Si lo intenta, puede dañar la unidad.
 - Discos de 8 cm.

Notas sobre los discos CD-R/CD-RW

- Número máximo de: (sólo CD-R/CD-RW)
 - carpetas (álbumes): 150 (incluida la carpeta raíz)
 - archivos (pistas) y carpetas: 300 (si los nombres de carpeta o archivo contienen muchos caracteres, este número puede ser inferior a 300)
 - caracteres que se pueden visualizar en el nombre de una carpeta o archivo: 32 (Joliet)/64 (Romeo)
- Si un disco multisesión empieza con una sesión CD-DA, se reconoce como un disco CD-DA y las otras sesiones no se reproducen.
- **Discos que NO se pueden reproducir en esta unidad**
 - CD-R/CD-RW de calidad de grabación deficiente.
 - CD-R/CD-RW grabados con un dispositivo de grabación no compatible.
 - CD-R/CD-RW no finalizados correctamente.
 - CD-R/CD-RW que no se hayan grabado en formato CD de música o en formato MP3 que cumpla la norma ISO9660 Level 1/Level 2, Joliet/Romeo o multisesión.

Orden de reproducción de los archivos MP3/WMA/AAC

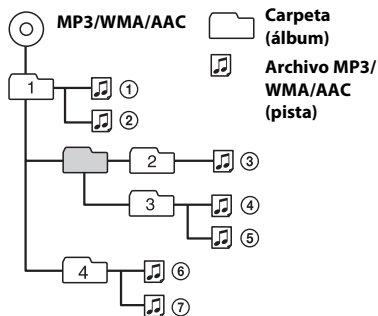

Acerca de iPod

- Puede conectarse a los siguientes modelos de iPod. Actualice sus dispositivos iPod a la última versión de software antes de utilizarlos.

Made for

- iPod touch (4ª generación)
- iPod touch (3ª generación)
- iPod touch (2ª generación)
- iPod touch (1ª generación)
- iPod classic
- iPod con video*
- iPod nano (6ª generación)
- iPod nano (5ª generación)
- iPod nano (4ª generación)
- iPod nano (3ª generación)
- iPod nano (2ª generación)
- iPod nano (1ª generación)*
- iPhone 4
- iPhone 3GS
- iPhone 3G
- iPhone

* El control del pasajero no está disponible para iPod nano (1ª generación) ni para iPod con video.

- “Made for iPod” y “Made for iPhone” indican que un accesorio electrónico se diseñó para conectarse específicamente a los dispositivos iPod o iPhone respectivamente, y que el fabricante obtuvo la certificación necesaria para que cumpla con los estándares de rendimiento de Apple. Apple no se hace responsable del funcionamiento de este dispositivo en cumplimiento de los estándares de seguridad y normativa. Tenga en cuenta que el uso de este accesorio con el iPod o el iPhone puede afectar al rendimiento inalámbrico.

Si desea realizar alguna consulta o solucionar algún problema relativo a la unidad que no se trate en este manual, póngase en contacto con el distribuidor Sony más cercano.

Mantenimiento

Sustitución de la pila de litio del control remoto

El alcance del control remoto disminuye a medida que se agota la pila. Sustitúyala por una pila de litio CR2025 nueva. El uso de cualquier otra pila podría provocar un incendio o una explosión.

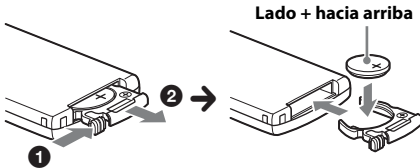

Notas sobre la pila de litio

- Mantenga la pila de litio fuera del alcance de los niños. Si se ingiere, póngase en contacto inmediatamente con un médico.
- Limpie la pila con un paño seco para garantizar un contacto óptimo.
- Asegúrese de observar la polaridad correcta al instalarla.
- No sujete la pila con pinzas metálicas, ya que podría producirse un cortocircuito.

ADVERTENCIA

La pila puede explotar si no se emplea adecuadamente. No recargue la pila; tampoco la desmonte ni la arroje al fuego.

Limpieza de los conectores

Es posible que la unidad no funcione correctamente si los conectores entre ésta y el panel frontal están sucios. Para evitar esta situación, extraiga el panel frontal (página 5) y limpie los conectores con un hisopo de algodón. Realice esta operación con suavidad. De lo contrario, los conectores podrían resultar dañados.

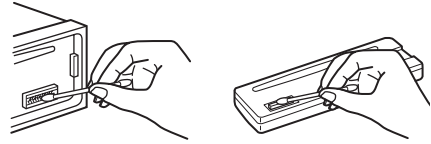

Notas

- Por razones de seguridad, apague el motor antes de limpiar los conectores y extraiga la llave del interruptor de encendido.
- No toque nunca los conectores directamente con los dedos ni con ningún dispositivo metálico.

Especificaciones

Sección del sintonizador

FM

Rango de sintonización: De 87,5 a 107,9 MHz
Terminal de antena: Conector de antena externa
Frecuencia intermedia: 25 kHz
Sensibilidad útil: 8 dBf
Selectividad: 75 dB a 400 kHz
Relación señal-ruido: 80 dB (estéreo)
Separación: 50 dB a 1 kHz
Respuesta de frecuencia: 20 – 15 000 Hz

AM

Rango de sintonización: De 530 a 1 710 kHz
Terminal de antena: Conector de antena externa
Frecuencia intermedia:
9 115 kHz ó 9 125 kHz/5 kHz
Sensibilidad: 26 μ V

Sección del reproductor de CD

Relación señal-ruido: 120 dB
Respuesta de frecuencia: 10 – 20 000 Hz
Fluctuación y trémolo: Inferior al límite medible

Sección del reproductor USB

Interfaz: USB (velocidad máxima)
Corriente máxima: 1 A

Sección del amplificador de potencia

Salida: Salidas de altavoz
Impedancia de altavoces: De 4 a 8 Ω
Salida de potencia máxima: 52 W \times 4 (a 4 Ω)

Generales

Salidas:

Terminal de salidas de audio (intercambiable entre altavoz potenciador de graves y posterior)
Antena motorizada/Terminal de control del amplificador de potencia (REM OUT)

Entradas:

Terminal de entrada del control remoto
Terminal de entrada de la antena
Toma de entrada AUX (minitoma estéreo)
Conector de entrada de señal USB

Requisitos de alimentación: batería de automóvil de cc 12 V (masa negativa)

Dimensiones: Aprox. 178 \times 50 \times 179 mm (an/al/prf)

Dimensiones de montaje:

Aprox. 182 \times 53 \times 162 mm (an/al/prf)

Peso: Aprox. 1,2 kg

Accesorios suministrados:

Control remoto: RM-X211
Componentes de instalación y conexiones (1 juego)

Equipo y accesorios opcionales:

Cable de conexión USB para iPod: RC-100IP

Es posible que su distribuidor no comercialice algunos de los accesorios que figuran en la lista anterior. Pídale información detallada.

El diseño y las especificaciones están sujetos a cambios sin previo aviso.

Solución de problemas

La siguiente lista de comprobación le ayudará a solucionar los problemas que puedan producirse con la unidad.

Antes de consultarla, revise los procedimientos de conexión y de funcionamiento.

Para obtener información sobre cómo usar el fusible y quitar la unidad del tablero, consulte el manual de instalación/conexiones suministrado con esta unidad.

Si no se soluciona el problema, visite el sitio de soporte que se indica en la cubierta posterior.

Generales

La unidad no recibe alimentación.

- Revise la conexión o el fusible.
- Si la unidad está apagada y la pantalla desaparece, no se puede operar con el control remoto.
 - Encienda la unidad.

La antena motorizada no se extiende.

- La antena motorizada no dispone de una caja de relé.

No se emite el sonido.

- La función ATT está activada.
- La posición del control de equilibrio “FADER” no está ajustada para un sistema de 2 altavoces.

No se escuchan pitidos.

- El sonido de los pitidos está cancelado (página 20).
- Se encuentra conectado un amplificador de potencia opcional y no está usando el amplificador integrado.

El contenido de la memoria se borró.

- Se desconectó el cable de fuente de alimentación o la batería, o no están conectados correctamente.

Las emisoras almacenadas y la hora correcta se borraron.

El fusible se fundió.

Se escucha ruido cuando se cambia la posición de la llave de encendido.

- Los cables no se conectaron de forma correcta al conector de alimentación auxiliar del automóvil.

Durante la reproducción o la recepción, el modo demostración se inicia.

- Si no se realiza ninguna operación durante 5 minutos y la opción “DEMO-ON” está ajustada, se iniciará el modo de demostración.
 - Ajuste “DEMO-OFF” (página 21).

Las indicaciones desaparecen de la pantalla o no aparecen en ella.

- El atenuador está ajustado en “DIM-ON” (página 21).
- La pantalla se apaga si mantiene presionado **(SOURCE/OFF)**.
 - Presione **(SOURCE/OFF)** en la unidad hasta que se ilumine la pantalla.
- Los conectores están sucios (página 25).

La función de desconexión automática no funciona.

- La unidad está encendida. La función de desconexión automática se activa después de apagar la unidad.
 - Apague la unidad.

Recepción de radio

No es posible recibir las emisoras.

Hay ruidos que obstaculizan el sonido.

- La conexión no es correcta.
 - Conecte un cable de control de antena motorizada (azul) o un cable de fuente de alimentación auxiliar (rojo) al cable de fuente de alimentación del amplificador de señal de la antena del automóvil (solamente cuando el automóvil tenga una antena de radio integrada en el cristal posterior o lateral).
 - Compruebe la conexión de la antena del automóvil.
 - Si la antena motorizada no se extiende, compruebe la conexión del cable de control de la antena motorizada.

No es posible utilizar la sintonización programada.

- Almacene la frecuencia correcta en la memoria.
- La señal de emisión es demasiado débil.

No es posible utilizar la sintonización automática.

- La señal de emisión es demasiado débil.
 - Use la sintonización manual.

RDS**PTY muestra “-----”.**

- La emisora actual no es una emisora RDS.
- No se recibieron datos RDS.
- La emisora no especifica el tipo de programa.

Reproducción de CD**No es posible insertar el disco.**

- Ya hay un disco insertado.
- El disco se insertó a la fuerza al revés o de forma incorrecta.

No se inicia la reproducción.

- Disco defectuoso o sucio.
- Los discos CD-R/CD-RW no son para audio (página 23).

No es posible reproducir archivos MP3/WMA/AAC.

- El disco no es compatible con el formato y la versión de MP3/WMA/AAC. Para obtener más información acerca de los discos y formatos que se pueden reproducir, visite el sitio Web de soporte técnico en línea.

Los archivos MP3/WMA/AAC tardan más tiempo en reproducirse que los demás.

- El inicio de la reproducción de los siguientes discos tarda algo más de tiempo.
 - disco grabado con una estructura de árbol complicada.
 - disco grabado en Multi Session.
 - disco al que es posible añadir datos.

Los elementos de pantalla no se desplazan.

- En el caso de discos con muchos caracteres, es posible que estos no se desplacen.
- La opción “AUTO SCR” está ajustada en “OFF”.
 - Ajuste “A.SCRL-ON” (página 21).
 - Mantenga presionado **(DSPL)** (SCRL).

Se producen saltos de sonido.

- La instalación no es correcta.
 - Instale la unidad en un ángulo inferior a 45° en una parte firme del automóvil.
- Disco defectuoso o sucio.

Reproducción de USB**No es posible reproducir elementos a través de un concentrador USB.**

- Esta unidad no puede reconocer dispositivos USB a través de un concentrador USB.

No se pueden reproducir elementos.

- Un dispositivo USB no funciona.
 - Vuelva a conectarlo.

El dispositivo USB tarda en reproducirse.

- El dispositivo USB contiene archivos con una estructura de árbol compleja.

El sonido es discontinuo.

- Es posible que la discontinuidad del sonido se deba a una tasa alta de bits de más de 320 kbps.

Mensajes/indicaciones de error

CHECKING

- La unidad está confirmando la conexión de un dispositivo USB.
 - Espere mientras finaliza el proceso de confirmación de la conexión.

ERROR

- El disco está sucio o se insertó al revés.
 - Límpielo o insértelo de forma correcta.
- Se insertó un disco vacío.
- No es posible reproducir el disco debido a un problema.
 - Inserte otro disco.
- El dispositivo USB no ha sido reconocido automáticamente.
 - Conéctelo nuevamente.
- Presione ▲ para extraer el disco.

FAILURE

- La conexión de los altavoces y amplificadores es incorrecta.
 - Consulte el manual de instalación/conexiones de este modelo para revisar la conexión.

HUB NO SUPRT (No admite concentradores)

- El concentrador USB no es compatible con esta unidad.

NO DEV (No hay dispositivo)

- USB se selecciona como fuente sin que esté conectado un dispositivo USB. Se ha desconectado un dispositivo USB o un cable USB durante la reproducción.
 - Asegúrese de conectar un dispositivo USB y un cable USB.

NO MUSIC

- El disco o dispositivo USB no contiene ningún archivo de música.
 - Inserte un CD de música en esta unidad.
 - Conecte un dispositivo USB que contenga algún archivo de música.

NO NAME

- No se grabó un nombre de disco/álbum/ artista/pista en la pista.

NOT FOUND

- No hay ningún elemento que comience por la letra seleccionada en la Búsqueda alfabética.

OFFSET

- Es posible que se haya producido una falla interna.
 - Revise la conexión. Si el indicador de error permanece en pantalla, póngase en contacto con el distribuidor Sony más cercano.

OVERLOAD

- El dispositivo USB está sobrecargado.
 - Desconecte el dispositivo USB y, a continuación, presione (SOURCE/OFF) para cambiar la fuente.
 - Indica que el dispositivo USB está fuera de servicio, o que hay un dispositivo incompatible conectado.

READ

- La unidad está leyendo toda la información de pistas y de álbumes del disco.
 - Espere hasta que finalice la lectura y se inicie la reproducción automáticamente. Es posible que demore más de un minuto en función de la estructura del disco.

USB NO SUPRT (USB no compatible)

- El dispositivo USB conectado no es compatible.
 - Para obtener más información acerca de la compatibilidad del dispositivo USB, visite el sitio web de soporte técnico.

“ L L L L ” 〇 “ 〇 〇 〇 〇 ”

- Durante la operación de avance o retroceso rápido, llegó al principio o al final del disco, por lo que no es posible continuar.

“ _ ”

- No se puede mostrar el carácter con la unidad.

Si estas soluciones no ayudan a mejorar la situación, póngase en contacto con el distribuidor Sony más cercano.

Si entrega la unidad para su reparación a causa de problemas en la reproducción de CD, lleve el disco que se utilizó cuando se produjo el problema.

Support site

If you have any questions or for the latest support information on this product, please visit the web site below:

Sitio Web de soporte técnico en línea

Para resolver cualquier duda u obtener la información más reciente sobre el soporte técnico de este producto, visite el siguiente sitio Web:

<http://esupport.sony.com>
<http://www.sony.com/mobileAV>

If you have any questions/problems regarding this product, try the following:

1 *Read Troubleshooting in these Operating Instructions.*

2 *Please contact (U.S.A. only);*

Call **1-800-222-7669**

URL **<http://www.SONY.com>**

